



- o Robuust : volledig uit messing;
- o Eenvoudig en snel te monteren;
- o **Universeel** : compatibel met de *SafeCleaner2*, de *Mag-Nus2*, *Dirterm UP vuilafscheider* en de *Airterm UP luchtafscheider*.

PRODUCTASSORTIMENT

| Code | Maat |
|------------|------------|
| 2343.05.00 | Universeel |

OMSCHRIJVING

Het RBM koppelstuk voor het spoelen van de installatie is compatibel met alle RBM producten die zijn uitgerust met het draaibare montagesysteem, zoals Dirterm Up (serie 3491), SafeCleaner2 (serie 2405 – 2319 - 2487), Mag-Nus2 (serie 3548) en Airterm UP (serie 2649).

Het is een eenvoudig te gebruiken aansluitstuk waarmee het spoelen van een installatie aanzienlijk versneld wordt. Dankzij het RBM-koppelstuk hoeft men de pomp niet te demonteren en moet men radiatoren niet van aansluitpunten voorzien. Men dient enkel het filterhuis los te draaien en te verwijderen en vervolgens het koppelstuk erop te schroeven.

CONSTRUCTIEVE EIGENSCHAPPEN

- Lichaam: Messing. Vernikkeld
- Dichtingen: EPDM PEROX

TECHNISCHE EIGENSCHAPPEN

- Max. werkingsdruk: 10 bar
- Max. werkingstemperatuur: 130°C

AFMETINGEN

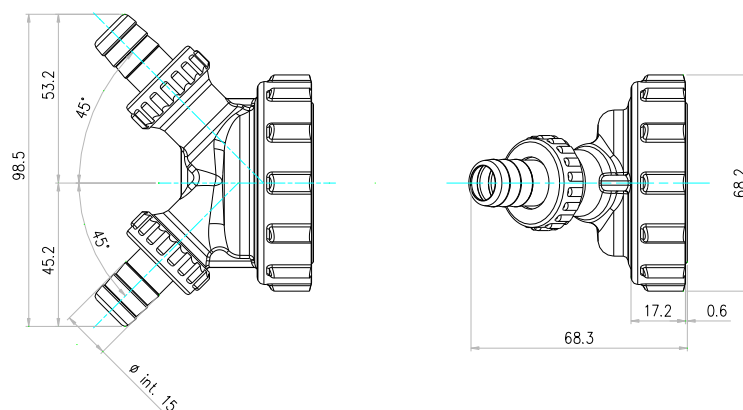





Alle maten zijn in mm.

HANDLEIDING VOOR DE MONTAGE EN HET SPOELEN

In deze instructies wordt uitgelegd hoe het koppelstuk moet worden gemonteerd en hoe het systeem moet worden gespoeld. Lees ze zorgvuldig door voordat u met de montage of het onderhoud begint.

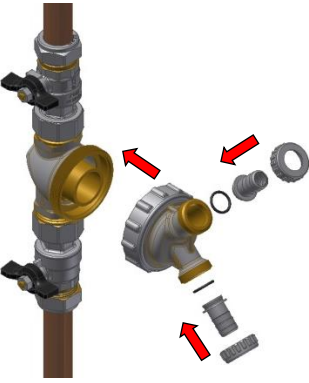
WAARSCHUWING: Zorg ervoor dat u veilig werkt. Om brandwonden te vermijden raadt RBM aan de ketel uit te schakelen en de installatie te laten afkoelen vooraleer onderhoudswerkzaamheden te starten.

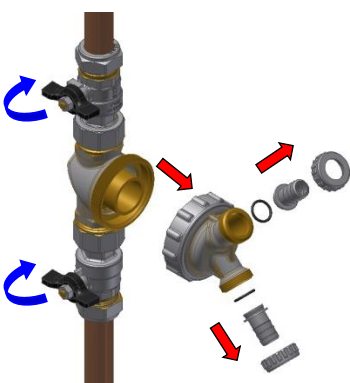
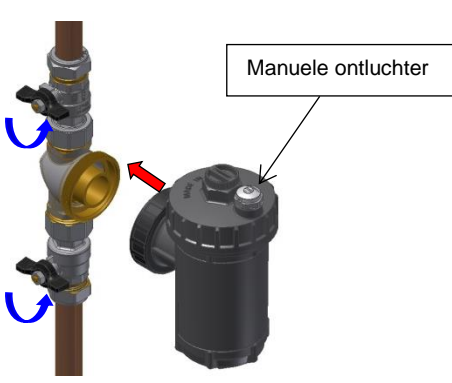
| | |
|--|---|
|  |  |
| <p>1 – Isoleer de filter door de kogelkranen te sluiten.</p> | <p>2 - Draai het filterhuis los.</p> |
|  |  |
| <p>3 – Monteer het koppelstuk en zorg ervoor dat de dichting op de juiste plaats zit om een perfecte afdichting te garanderen.</p> | <p>4 - Sluit spoelslangen aan op de 2 aansluitingen van het koppelstuk, open de kogelkranen en spoel de installatie.</p> |
|  |  |
| <p>5 – Sluit de kogelkranen als de installatie gereinigd is en demonteer het koppelstuk.</p> | <p>6 – Monteer het filterhuis en zorg ervoor dat de dichting op de juiste plaats zit om een perfecte afdichting te garanderen. Open de stroomopwaartse kogelkraan en ontluicht de installatie via de manuele ontluchter. Open de stroomafwaartse kogelkraan en neem de installatie weer in gebruik.</p> |



RBM behoudt zich het recht voor om op elk moment en zonder voorafgaande kennisgeving wijzigingen en verbeteringen aan te brengen voor de beschreven producten en hun bijbehorende technische specificaties: raadpleeg altijd de documentatie die bij de producten worden meegeleverd. Deze technische fiche is louter een hulpmiddel. Bij twijfel, problemen of onduidelijkheden, gelieve contact op te nemen met onze technische dienst.

RBM
 Bosdel 52
 3600 Genk
 Tel. 089/30.35.65
 E-mail: info@rbm.be